



DuoBad®

MADE by NATURE

VILAN

INFÄSTNING OCH ELINSTALLATIONSMÅTT



Grattis till att du valt en produkt från DuoBad till ditt Badrum.

Badrumsmöbler från DuoBad baseras alltid på ett unikt hantverkarskunnande och materialval. Vi brukar säga att vi alltid använder det bästa materialet för varje tillämpning och därför använder vi till största delen massivträ i tillverkningen av våra möbler och alltid tvättställ tillverkade av riktigt porslin.

Vår målsättning är att du skall få njuta av dina nyinköpta produkter i många år framöver och nedan finner du information hur du på bästa sätt underhåller dessa för en problemfri användning av dessa.

Allmän information för samtliga material och ytor:

Det är oerhört viktigt att se till att ventilationen i badrummet är god samt att placeringen av möblerna är på ett sådant sätt så att vatten ej sprutar direkt på dessa från badkar och dusch. Skulle det ändå förkoma vattenstänk så är det viktigt att möblerna omgående torkas av, då håller de sig fina och risken för skador minimeras.

Skötselråd av massiva och fänerade produkter:

Vi rekommenderar rengöring med en mjuk trasa som vridits ur i varmt vatten med tillsättning av ett mildt allrengöringsmedel. Möbler med strukturerade ytor rengörs bäst längs med strukturen för att avlägsna eventuell smuts. Därefter eftertorkas dessa med en fuktig trasa urvriden i rent vatten för att avlägsna rengöringsmedlet så att fläckar eller streck undviks. Till sist torkas överflödigt vatten bort med en mjuk trasa. Rengöringsmedel med slipmedel, ammoniak, blekmedel eller andra starka lösningsmedel får inte användas, eftersom de kan skada möblerna. Vi avråder dessutom bestämt från att använda möbelpolish, aceton, bensin samt skursvamp. Trä är ett levande material och kan därför variera i färg och struktur. I takt med att träet utsätts för ljus så kan färgen och strukturen mogna och förändras. Detta berättigar inte till reklamation.

Skötselråd för speglar och spegelskåp:

För speglar och spegeldörrar utan ram rekommenderas rengöring med vanligt glasrengöringsmedel samt användning av en mjuk microfibrduk för optimalt resultat. Efter rengöring skall speglarna grundligt torkas av, så att kvarvarande rengöringsmedel försvinner. Rengöringsmedel med slipmedel, ammoniak, blekmedel eller andra starka lösningsmedel får inte användas, eftersom det kan repa spegeln. Vi avråder också från skursvamp och pappersservetter på grund av risken för repor.

För speglar med ram är det viktigt att inte använda spritbase-erade rengöringsmedel, som kan komma i kontakt med ramen. Vissa glasrengöringsmedel innehåller sprit och bör inte användas, eftersom ytan kan skadas. Vi rekommenderar att man använder en mjuk microfibrduk urvriden i varmt vatten med tillsättning av ett mildt allrengöringsmedel. Eftertorka sedan med en torr microfibrduk.

Skötselråd av täckmålade samt höglansytor

Vi rekommenderar rengöring med en mjuk trasa som vridits ur hårt i varmt vatten med tillsättning av ett mildt allrengöringsmedel. Eftertorka med en fuktig trasa urvriden i rent vatten, för att avlägsna rengöringsmedlet så att fläckar eller streck undviks. Torra trasor samt pappersservetter bör undvikas till möbler med matt- och höglansytor, eftersom det kan repa ytan. Rengöringsmedel med slipmedel, ammoniak, blekmedel eller andra starka lösningsmedel får inte användas, eftersom de skadar möblerna. Möbelpolish, aceton, sprit och bensin samt skursvamp får under inga omständigheter användas.

Skötselråd porslinstvättställ:

Tvättstället är gjutet i ett material som består av en lermassa som innehåller kvarts, som därefter har bränts vid cirka 1200 °C. Därigenom får man en glaserad motståndskraftig yta, som är lätt att hålla ren. Kalkavlagringar kan undvikas genom att man rengör tvättstället ofta, och vi rekommenderar rengöring med allrengöringsmedel och vatten och eftertorkning med en ren mjuk trasa. Aggressiva rengöringsmedel som innehåller starka lösningsmedel som syror, klor, ammoniak, kaustiksoda eller slipmedel får under inga omständigheter användas. Vi avråder även från skursvamp.

INFÄSTNING OCH ELINSTALLATIONSMÅTT

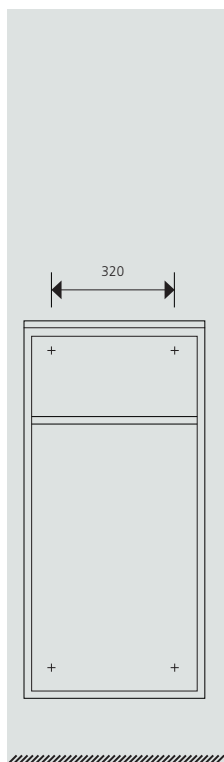

HALVHÖGSKÅP
19508 MÅTT: B469 H1006 D334

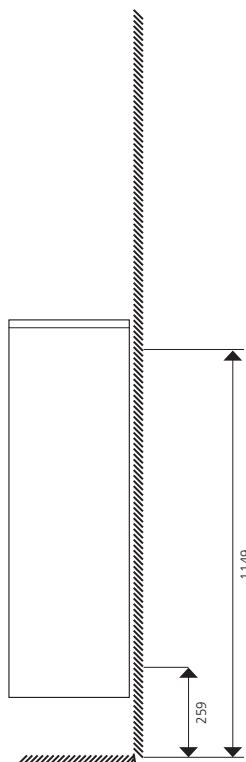

Angivna mått ger
 totalhöjd 1206 mm



HÖGSKÅP
19509 MÅTT: B469 H1730 D334

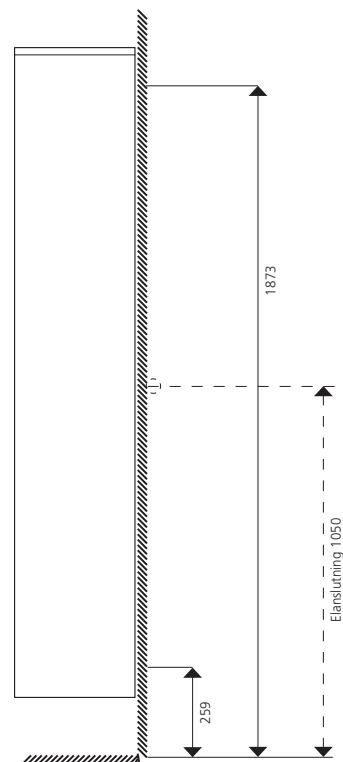

Angivna mått ger
 totalhöjd 1930 mm

⊙ = El ut från vägg.

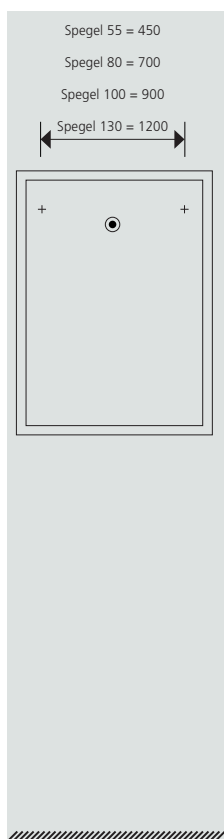

SPEGEL 55, 80, 100 & 130
 SPEGEL 55 **19515** MÅTT: B550 H700 D39
 SPEGEL 80 **19504** MÅTT: B800 H700 D39
 SPEGEL 100 **19503** MÅTT: B1000 H700 D39
 SPEGEL 130 **19520** MÅTT: B1300 H700 D39

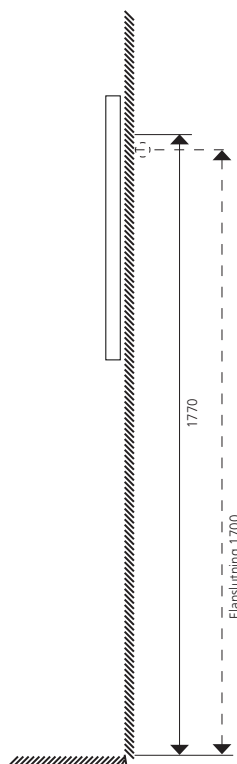

Angivna mått ger
 totalhöjd 1900 mm

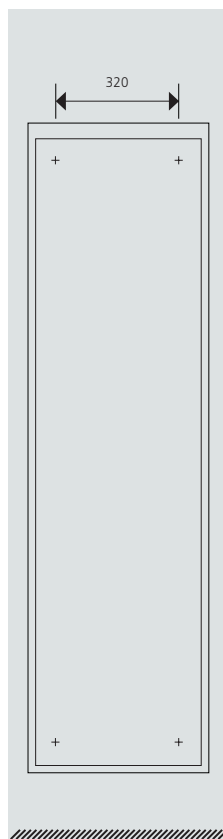

HELDÖRRSKÅP
19539 MÅTT: B452 H1700 D350

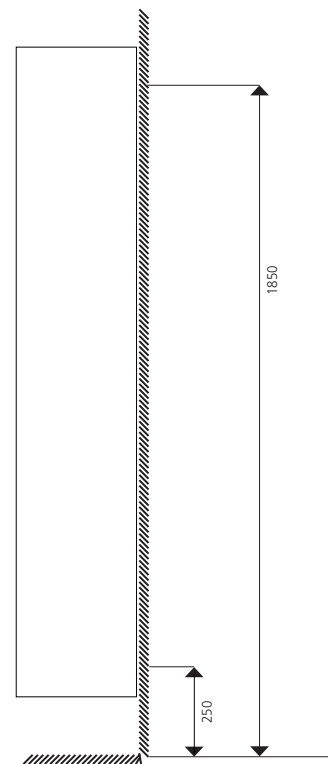

Angivna mått ger
 totalhöjd 1900 mm

INFÄSTNING OCH ELINSTALLATIONSMÅTT

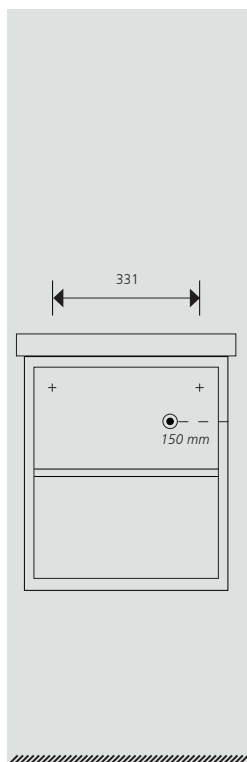

KOMMOD 55 MED TVST
19526 MÅTT: B550 H675 D370
19527 MÅTT: B550 H675 D370

VA = Vatten & Avlopp

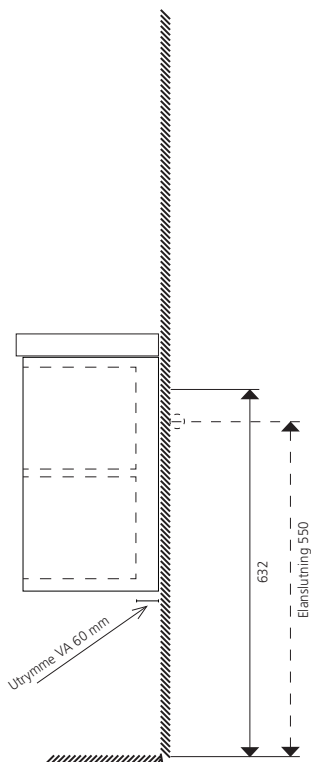

KOMMOD 65, 80, 100, 130 MED TVST
KOMMOD 65 19610 MÅTT: B650 H641 D470 mm
KOMMOD 80 19602 MÅTT: B800 H641 D470 mm
KOMMOD 100 19601 MÅTT: B1000 H641 D470 mm
KOMMOD 130 19619 MÅTT: B1250 H641 D470 mm

Angivna mått ger totalhöjd 850 mm
 ● = El ut från vägg.
 230 V uttag i låda.

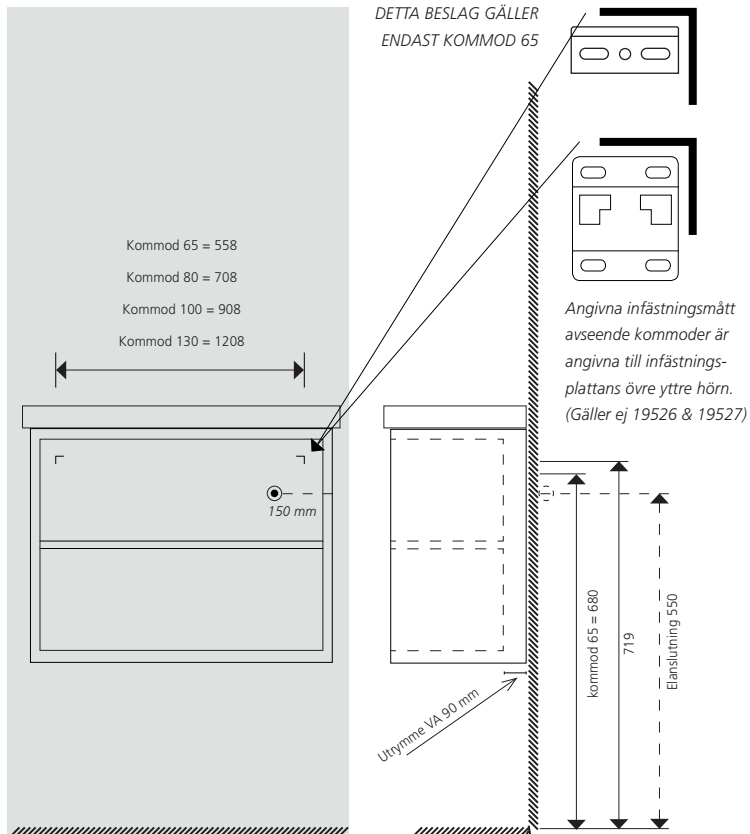

DEMONTERING AV LÅDA

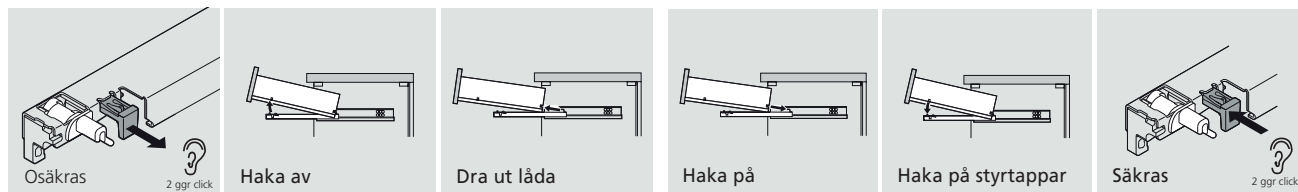

MONTERING AV LÅDA

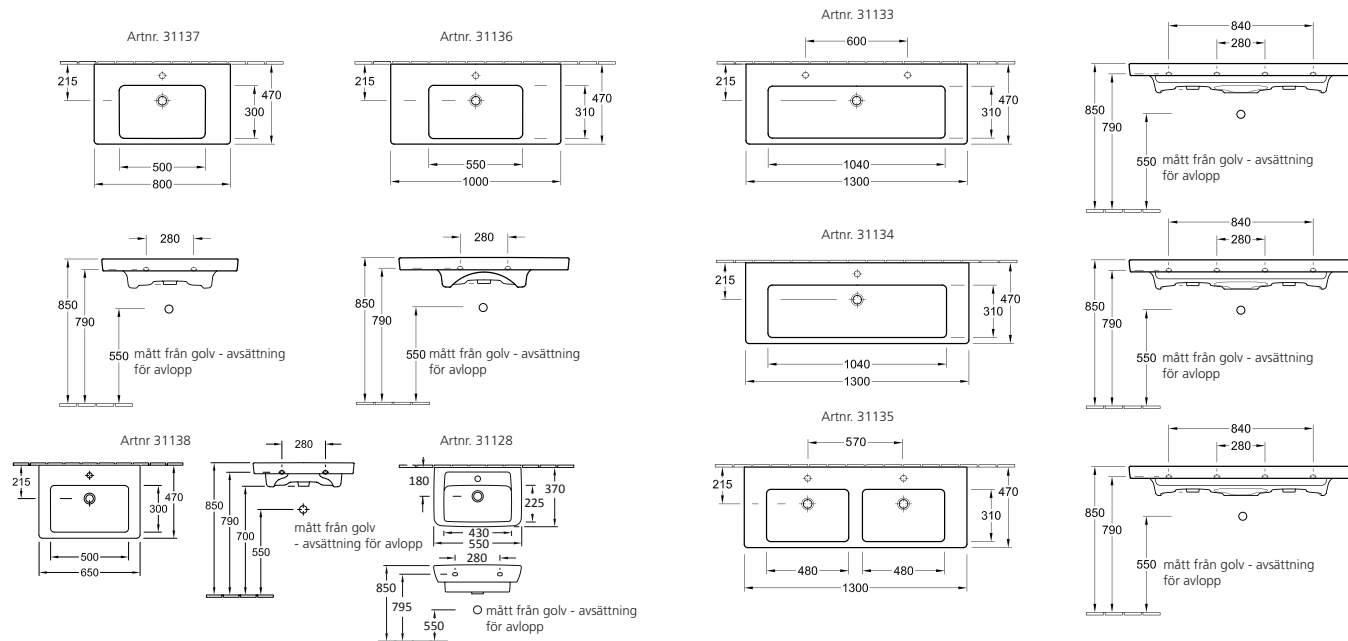

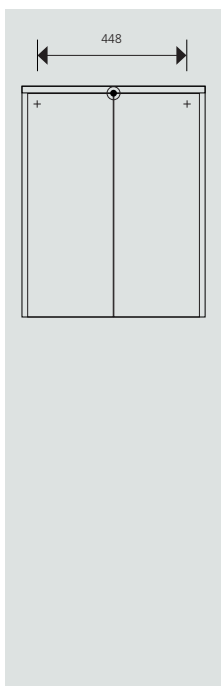

SPEGELSKÅP 55
19528 MÅTT: B550 H670 D113/220

Angivna mått ger totalhöjd 1900 mm

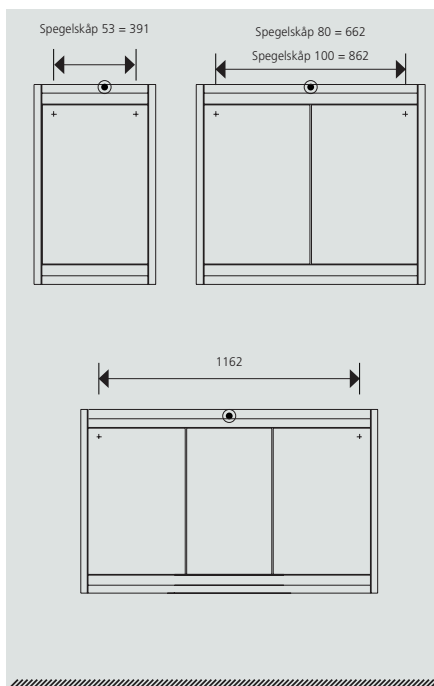

SPEGELSKÅP 53, 80, 100 & 130
SPEGELSKÅP 53 19538 MÅTT: B530 H700 D113
SPEGELSKÅP 80 19506 MÅTT: B800 H700 D113
SPEGELSKÅP 100 19505 MÅTT: B1000 H700 D113
SPEGELSKÅP 130 19525 MÅTT: B1300 H700 D113

Angivna mått ger totalhöjd 1900 mm

⊙ = El ut från vägg.

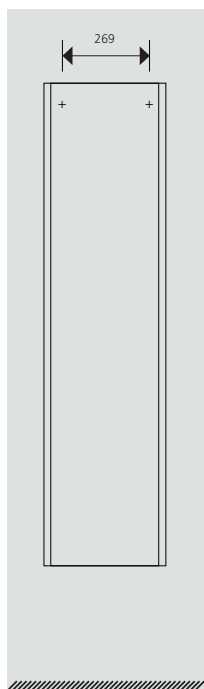

HELFIGURSPEGEL
19013 MÅTT: B369 H1420 D39

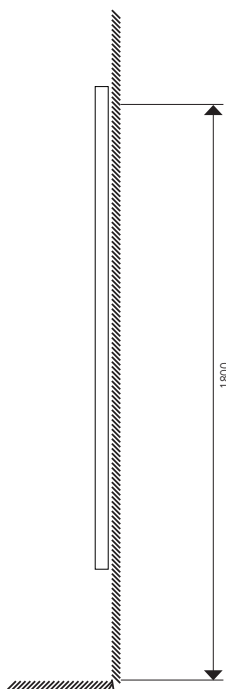

Angivna mått ger totalhöjd 1900 mm

DEMONTERING AV SPEGELDÖRR (EJ 19528)

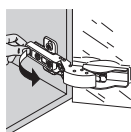

1. Tryck in klacken i gångjärnets bakkant.



2. Vrid ut.

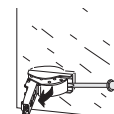

Demontering av gångjärn.

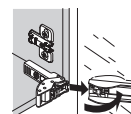

Montering av gångjärn.

GÅNGJÄRN (EJ 19528)

MONTERING AV SPEGELDÖRR (EJ 19528)



1. Vrid in gångjärnet mot monteringsplattan i skåpsgaveln.

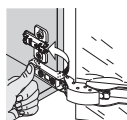

2. Fixera gångjärnet mot monteringsplattans säte och tryck till i bakkanten så det klickar till.

JUSTERING AV SPEGELDÖRR (EJ 19528)

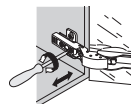

Justering i sidled.



Justering i höjddled.

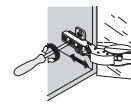

Justering i djupled.

DuoBad[®]
MADE by NATURE