

ÜBERSICHT WASSERABWEISPROFILE

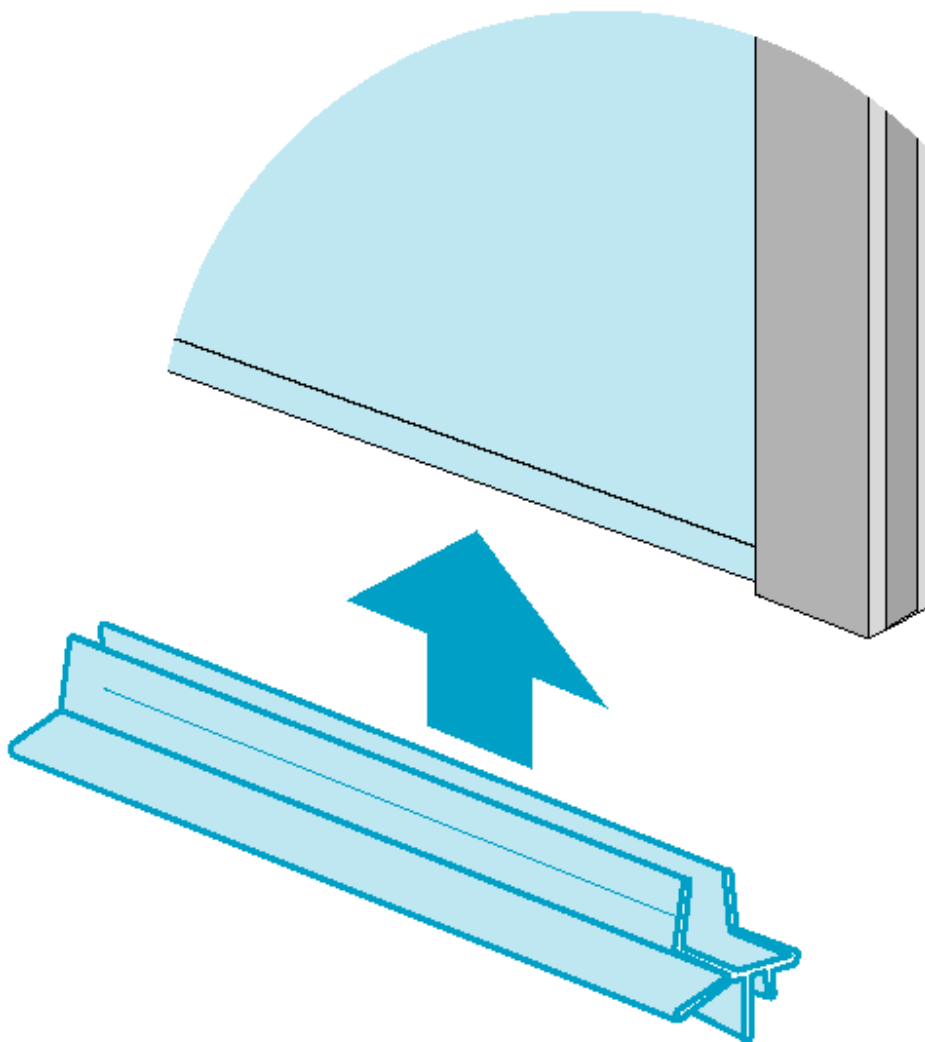

Blatt-Nr. nach Wasserabweisprofilen

WAP	Blatt
250095	13
250128	1
250185	6
250188	1
250204	14
250222	6
250236	3
250240	3
250243	12
250271	11
250275	10
250280	13
250282	11
250283	11
250294	4
250295	4
250302	3
250303	3
250305	9
250309	9
250313	10
250313 geb.	10
250319	10
250320	10
250336	13
250353	6
250353 geb.	6
250370	9
250370 geb.	9
250378	4
250483	2
250484	5
250484 geb.	5
250497	5
250499	12
250511	12
250520	2
250521	13
250524	3
250528	7
250535	8
250535 geb.	8
250543	8
251004	2
251011	5
251017	8
251018	5
251024	7
251039	14
251059	7
251060	6
251061	7
251062	1
251101 geb.	5
251122	7
251150	8
251220	4
251226	4
251261	2
251270	2
251282	12
251284	7
251290	1
252106	1

Wasserabweisprofile nach Serie

102	250353
103	250353
104	250353
105	250353 geb.
106	250353 geb.
107	250353 geb.
108	250353 geb.
109	250353 geb.
110	250353 geb.
111	250313
112	250313
113	250313
114	250313 geb.
115	250313
116	250313
117	250313
118	250313 geb.
119	250303
120	250484
121	250484
122	250283
122	250520
122	250543
123	250378
124	250378
125	250378
127	250378
128	250378
133	250240
134	250240
135	250336
136	250370
143	250524
144	250511
145	250511
147	250484
147	250484 geb.
147	250511
148	250484
148	250484 geb.
148	250511
150	250303
157	250484
157	250484 geb.
158	250484
158	250484 geb.
159	250521
160	250095
160	250280
161	250095
163	250497
163	250499
163	250528
164	250302
164	250336
164	250370
166	250295
168	250295
169	250378
170	250378
171	250095
172	251011
173	250309
174	250378

175	250353
177	250370
178	250370
179	250370
180	250370 geb.
182	250370
184	250370
186	250370
188	250370
188	250370 geb.
189	250370
190	250499
190	250528
191	250370
193	250295
194	250295
194	250302
194	251024
195	250313
195	250535
195	251011
196	250535
197	250535
198	250535 geb.
199	250535 geb.
200	250535 geb.
201	250535 geb.
205	250521
206	250535
207	250535
208	250535 geb.
209	250535 geb.
210	250535 geb.
211	250535 geb.
212	251011
225	251017
226	251017
227	251017
228	251017
229	251017
230	251017
231	251017
232	251017
233	250499
233	250528
234	251017
237	250295
237	251017
238	250353
239	250353
240	250353 geb.
241	250353 geb.
242	250353
243	250353
244	250353
245	250353
246	250353
248	251018
249	250499
249	250528
250	250499
250	250528
255	251017
256	251017

257	251017
258	251017
259	251017
260	251017
261	250535
262	250309
262	250520
262	250543
264	251059
265	250303
266	250484
267	250283
267	250520
267	250543
269	250378
271	251004
272	250283
273	251039
274	251039
278	251039
279	250095
280	251011
281	250353
282	250353
283	250353
284	250353
287	250353 geb.
288	251150
289	251150
290	251150
291	250543
291	251122
292	251150
294	251150
295	250520
296	251150
301	250303
302	250484
303	250283
303	250520
303	250543
304	250378
312	250370
313	250370
314	250370
315	250370
316	251101 geb.
323	250353
324	250499
324	250528
324	251017
325	250353
326	250353
327	250353 geb.
328	250353 geb.
329	250353
330	250353
331	250353
332	251059
337	250283
339	250353
340	250353
341	250353
343	251017

359	251004
360	251039
361	251039
363	251011
369	250353
370	250370
371	250370
372	250370
373	250370
374	250353
378	250521
379	250520
381	250353
382	250353
383	250353 geb.
384	250353 geb.
385	250353
386	250353
387	250353
389	251018
390	251101 geb.
396	250353
397	250353 geb.
399	251018
410	251220
411	251220
413	251226
414	251226
420	251261
420S	251290
421	250353
422	251270
428	251059
429	251261 geb.
431	251282
432	251282
446	251261
447	251261 geb.
449	250353
450	250353
451	250353 geb.
452	250353 geb.
454	250353
455	250353
461	252106
462	252106
550	250240
551	250309
552	250240
553	250309
554	250240
555	250236
556	250305
559	250305
562	250240
572	250294
573	250295
574	250295
574	250378
575	250370
576	250370
577	250370 geb.
581	250336

Serie nach Wasserabweisprofilen

250095	160
250095	161
250095	171
250095	279
250236	555
250240	133
250240	134
250240	550
250240	552
250240	554
250240	562
250280	160
250283	122
250283	267
250283	272
250283	303
250283	337
250294	572
250295	166
250295	168
250295	193
250295	194
250295	237
250295	573
250295	574
250302	164
250302	194
250303	119
250303	150
250303	265
250303	301
250305	556
250305	559
250309	173
250309	262
250309	551
250309	553
250313	111
250313	112
250313	113
250313 geb.	114
250313	115
250313	116
250313	117
250313 geb.	118
250313	195
250336	135
250336	164
250336	581
250353	102
250353	103
250353	104
250353 geb.	105
250353 geb.	106
250353 geb.	107
250353 geb.	108
250353 geb.	109
250353 geb.	110
250353	175
250353	238
250353	239
250353 geb.	240
250353 geb.	241
250353	242

250353	243
250353	244
250353	245
250353	246
250353	281
250353	282
250353	283
250353	284
250353 geb.	287
250353	323
250353	325
250353	326
250353 geb.	327
250353 geb.	328
250353	329
250353	330
250353	331
250353	339
250353	340
250353	341
250353	369
250353	374
250353	381
250353	382
250353 geb.	383
250353 geb.	384
250353	385
250353	386
250353	387
250353	396
250353 geb.	397
250353	421
250353	449
250353	450
250353 geb.	451
250353 geb.	452
250353	454
250353	455
250370	136
250370	164
250370	177
250370	178
250370	179
250370 geb.	180
250370	182
250370	184
250370	186
250370	188
250370 geb.	188
250370	189
250370	191
250370	312
250370	313
250370	314
250370	315
250370	575
250370	576
250370 geb.	577
250370	370
250370	371
250370	372
250370	373
250378	123
250378	124

250378	125
250378	127
250378	128
250378	169
250378	170
250378	174
250378	269
250378	304
250378	574
250484	120
250484	121
250484	147
250484 geb.	147
250484	148
250484 geb.	148
250484	157
250484 geb.	157
250484	158
250484 geb.	158
250484	266
250484	302
250497	163
250499	163
250499	190
250499	233
250499	249
250499	250
250499	324
250511	144
250511	145
250511	147
250511	148
250520	122
250520	262
250520	267
250520	295
250520	303
250520	379
250521	159
250521	205
250521	378
250524	143
250528	163
250528	190
250528	233
250528	249
250528	250
250528	324
250535	195
250535	196
250535	197
250535 geb.	198
250535 geb.	199
250535 geb.	200
250535 geb.	201
250535	206
250535	207
250535 geb.	208
250535 geb.	209
250535 geb.	210
250535 geb.	211
250535	261
250543	122
250543	262

250543	267
250543	291
250543	303
251004	271
251004	359
251011	172
251011	195
251011	212
251011	280
251011	363
251017	225
251017	226
251017	227
251017	228
251017	229
251017	230
251017	231
251017	232
251017	234
251017	237
251017	255
251017	256
251017	257
251017	258
251017	259
251017	260
251017	324
251017	343
251018	248
251018	399
251018	389
251024	194
251039	273
251039	274
251039	278
251039	360
251039	361
251059	264
251059	332
251059	428
251101 geb.	316
251101 geb.	390
251122	291
251150	288
251150	289
251150	290
251150	292
251150	294
251150	296
251220	410
251220	411
251226	413
251226	414
251261	420
251261 geb.	429
251261	446
251261 geb.	447
251270	422
251282	431
251282	432
251290	420S
252106	461
252106	462



250188
ersetzt durch 250240

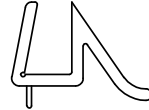

250128
ersetzt durch 250240

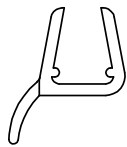
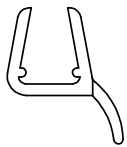

251062
nicht mehr lieferbar

Sonder-WAP für Ganzglasprodukte

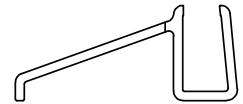
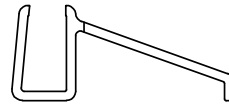

251290

420 BellaVITA 3 Singleslider

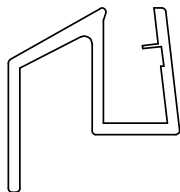
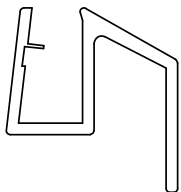

252106

461 Levitar
462 Pulsar Plus

Wasserabweisprofile

ORIGINAL DUSCHOLUX C.F.L.-Löhnerstrasse 30 CH-3645 Gwatt-Thun **ORIGINAL SHOWERLUX**

Alle DUSCHOLUX Konstruktionen sind gesetzlich geschützt. Für diese Zeichnung behalten wir uns alle Rechte vor. Ohne unsere vorherige Zustimmung darf sie weder vervielfältigt noch Dritten zugänglich gemacht werden, und sie darf durch den Empfänger oder Dritte auch nicht in anderer Weise verwendet werden. Widerrechtliche Benützung hat zivil- und strafrechtliche Folgen.

Msst. 1:1

Blatt 1/14





250188
ersetzt durch 250240

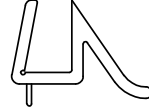

250128
ersetzt durch 250240

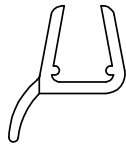
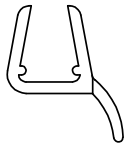

251062
nicht mehr lieferbar

Sonder-WAP für Ganzglasprodukte

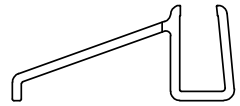
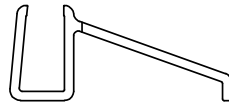

251290

420 BellaVITA 3 Singleslider

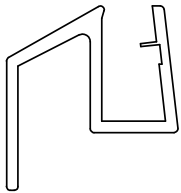

252106

461 Levitar
462 Pulsar Plus

Wasserabweisprofile

ORIGINAL DUSCHOLUX C.F.L.-Löhnerstrasse 30 CH-3645 Gwatt-Thun **ORIGINAL SHOWERLUX**

Alle DUSCHOLUX Konstruktionen sind gesetzlich geschützt. Für diese Zeichnung behalten wir uns alle Rechte vor. Ohne unsere vorherige Zustimmung darf sie weder vervielfältigt noch Dritten zugänglich gemacht werden, und sie darf durch den Empfänger oder Dritte auch nicht in anderer Weise verwendet werden. Widerrechtliche Benützung hat zivil- und strafrechtliche Folgen.

Msst. 1:1

Blatt 1/14

CAD

WAP_001

03.07.18/sp



250483
nicht mehr lieferbar



250520

122 OPTIMA Plus Schiebetür (B, AC)
262 DUBAMAT
267 Mediano Easy Schiebetür (B, AC)
295 CARAT Round mit Schiebetüren
303 PANAMA Schiebetür (B, AC)
379 MAGIC Run Round Schiebetür



251004

271 DUSCHOsma† Schiebetür (B, AC)
359 PICCOLO Smart Schiebetür

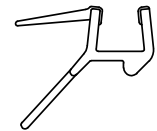
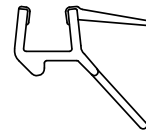

251261

420 BellaVITA 3
446 BellaVITA 3 Plus



alt. bis 12.15

gebogen:
429 BellaVITA 3 Round Schiebetür
447 BellaVITA 3 Plus Round



251270

422 OPTIMA 5 Schiebetür (B, AC)

Wasserabweisprofile

ORIGINAL DUSCHOLUX C.F.L.-Lohnerstrasse 30 CH-3645 Gwatt-Thun **ORIGINAL SHOWERLUX**

Alle DUSCHOLUX Konstruktionen sind gesetzlich geschützt. Für diese Zeichnung behalten wir uns alle Rechte vor. Ohne unsere vorherige Zustimmung darf sie weder vervielfältigt noch Dritten zugänglich gemacht werden, und sie darf durch den Empfänger oder Dritte auch nicht in anderer Weise verwendet werden. Widerrechtliche Benützung hat zivil- und strafrechtliche Folgen.

Msst. 1:1

Blatt 2/14



03.07.18/sp



250240

133 DUSCHOround III
134 PIROUETTE (B, AC)
550 COLLECTION I
552 COLLECTION II
554 DUSCHOround IV
562 PIROUETTE II

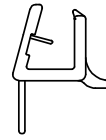

250303

119 OPTIMA Plus Drehtür
150 CARAIBE Drehtür (B, AC)
265 MEDIANO Easy Drehtür
301 PANAMA Drehtür

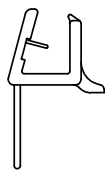

250236

555 DUSCHOround IV'P

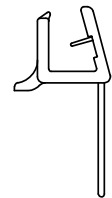
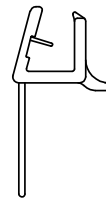

250302

164 SWINGLINE W / SWINGLINE 'D W
194 DUSCHOsport

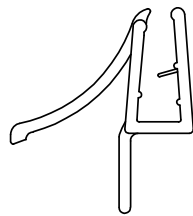
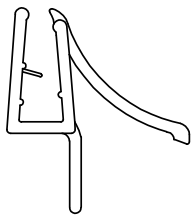

251187

392 Duschosport
gebogen:
392 Duschosport

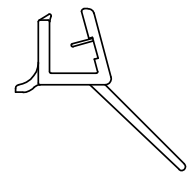
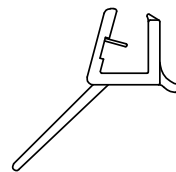

250524

143 CARAIBE Zoom Drehtür

Wasserabweisprofile

ORIGINAL DUSCHOLUX C.F.L.-Löhnerstrasse 30 CH-3645 Gwatt-Thun **ORIGINAL SHOWERLUX**

Alle DUSCHOLUX Konstruktionen sind gesetzlich geschützt. Für diese Zeichnung behalten wir uns alle Rechte vor. Ohne unsere vorherige Zustimmung darf sie weder vervielfältigt noch Dritten zugänglich gemacht werden, und sie darf durch den Empfänger oder Dritte auch nicht in anderer Weise verwendet werden. Widerrechtliche Benützung hat zivil- und strafrechtliche Folgen.

Msst. 1:1

Blatt 3/14



18.12.11/sp

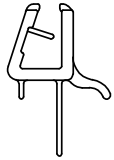

250295

- 166 PICCOLO
- 168 PICCOLO Sky
- 193 CARAIBE Swing (Frankreich)
- 194 DUSCHOspot
- 237 PICCOLO Plus
- 573 PICCOLO Sky I
- 574 PICCOLO Corner / Round

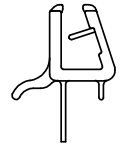
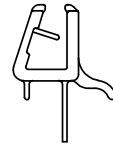

250378

- 123 OPTIMA Plus Round DT 1
- 124 OPTIMA Plus Round DT 2
- 125 OPTIMA Plus Round PT
- 127 OPTIMA Plus Five DT 1
- 128 OPTIMA Plus Five DT 2
- 169 PICCOLO Corner
- 170 PICCOLO Combi
- 174 DUSCHOFAMILY Combi / E-Hilfe
- 269 MEDIANO Easy Round DT 1
- 304 PANAMA Round DT 1
- 574 PICCOLO Corner / Round



250294

nicht mehr lieferbar

- 572 PICCOLO I

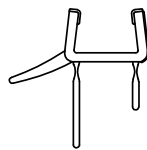
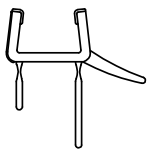

251220

- 410 COLLECTION 3
- 411 COLLECTION 3 Deckenstütze

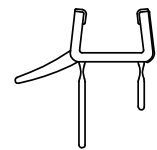
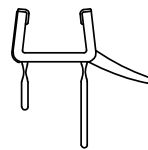

251226

- 413 Alterna LIN 2
- 414 Alterna LIN 2 Deckenstütze

Wasserabweisprofile

ORIGINAL DUSCHOLUX C.F.L.-Löhnerstrasse 30 CH-3645 Gwatt-Thun **ORIGINAL SHOWERLUX**

Alle DUSCHOLUX Konstruktionen sind gesetzlich geschützt. Für diese Zeichnung behalten wir uns alle Rechte vor. Ohne unsere vorherige Zustimmung darf sie weder vervielfältigt noch Dritten zugänglich gemacht werden, und sie darf durch den Empfänger oder Dritte auch nicht in anderer Weise verwendet werden. Widerrechtliche Benützung hat zivil- und strafrechtliche Folgen.

Mssst. 1:1

Blatt 4/14



24.06.14/sp

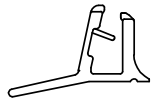
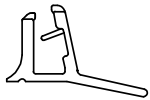

250484

- 120 OPTIMA Plus Pendeltür
- 121 OPTIMA Plus Gleitfalttür
- 147 CARAIBE Zoom Five Drehtür
- 148 CARAIBE Zoom Round Drehtür
- 157 TOPARA Five Drehtür
- 158 TOPARA Round Drehtür
- 266 MEDIANO Easy Pendeltür
- 302 PANAMA Pendeltür

gebogen:

- 147 CARAIBE Zoom Five Drehtür
- 148 CARAIBE Zoom Round Drehtür
- 157 TOPARA Five Drehtür
- 158 TOPARA Round Drehtür

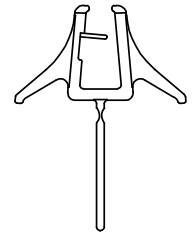
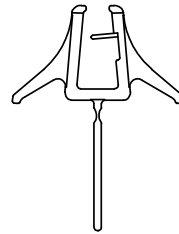

251011

- 172 PICCOLO Twin
- 195 Life Round
- 212 PICCOLO Duo Faltduschwand
- 280 PICCOLO City Pendeltür
- 363 DUSCH0smart Soft

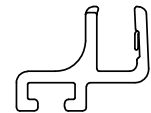
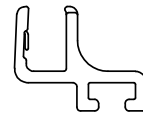

250497

nicht mehr lieferbar

- 163 MAGIC Swing

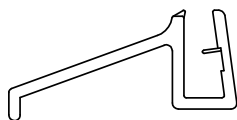
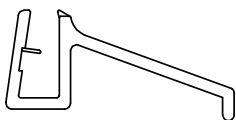

251018

- 248 BellaVITA Schiebetür
- 389 BellaVITA Nova Schiebetür
- 399 Alterna Calma Schiebetür

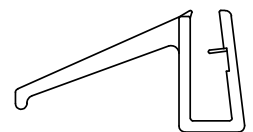
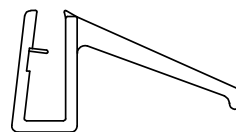

251101

- gebogen:
- 316 BellaVITA Round
- 390 BellaVITA Nova Round

Wasserabweisprofile

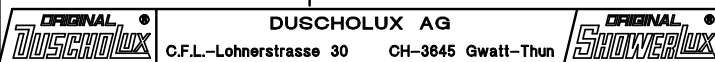

Alle DUSCHOLUX Konstruktionen sind gesetzlich geschützt. Für diese Zeichnung behalten wir uns alle Rechte vor. Ohne unsere vorherige Zustimmung darf sie weder vervielfältigt noch Dritten zugänglich gemacht werden, und sie darf durch den Empfänger oder Dritte auch nicht in anderer Weise verwendet werden. Widerrechtliche Benützung hat zivil- und strafrechtliche Folgen.

Mssst. 1:1

Blatt 5/14



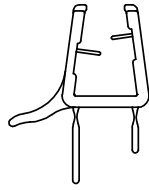
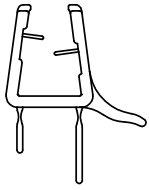

250353

- 102 - 104 COLLECTION Typ S, W, F
- 175 DUSCHOclassic
- 238, 239 COLLECTION 2
- 242, 243 COLLECTION 2
- 244, 245 COLLECTION 2 Pendeltür
- 246 COLLECTION 2 PICCOLO
- 281 COLLECTION Pure Pendeltür
- 282, 283 COLLECTION 2 Maritim
- 284 COLLECTION Pure Five Pendeltür
- 323 PICCOLO StepIn Faltduschwand
- 325, 326 DUSCHOLUX LIN
- 329 DUSCHOLUX LIN Five DT 1
- 330, 331 DUSCHOLUX LIN Pendeltür
- 339 - 341 BELLAVita Nova Erweiterung
- 369 COLLECTION 2 Life
- 374 COLLECTION Classic Drehtür mit Festteil
- 381, 382 COLLECTION H
- 385 COLLECTION H Five DT 1
- 386, 387 COLLECTION H Pendeltür
- 396 COLLECTION Basic Drehtür mit Festteil
- 421 Step-In Pure
- 449, 450 COLLECTION 2 Plus
- 454, 455 COLLECTION 2 Plus

gebogen:

- 105 - 107 COLLECTION Five Typ S, W, F
- 108 - 110 COLLECTION Round Typ S, W, F
- 240 COLLECTION 2 Round DT 1
- 241 COLLECTION 2 Round DT 2
- 287 COLLECTION Pure Round PT 2
- 327 DUSCHOLUX LIN Round DT 1
- 328 DUSCHOLUX LIN Round DT 2
- 383 COLLECTION H Round DT 1
- 384 COLLECTION H Round DT 2
- 397 COLLECTION Basic DT 2
- 451 COLLECTION 2 Plus Round DT 1
- 452 COLLECTION 2 Plus Round DT 2



250185

ersetzt durch 250240

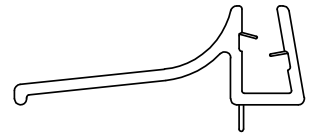
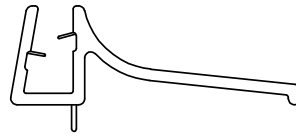

250222

ersetzt durch 250309

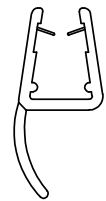
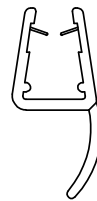

251060

Sonder-WAP für Ganzglasprodukte

Wasserabweisprofile

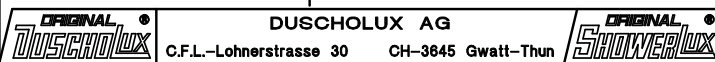

Alle DUSCHOLUX Konstruktionen sind gesetzlich geschützt. Für diese Zeichnung behalten wir uns alle Rechte vor. Ohne unsere vorherige Zustimmung darf sie weder vervielfältigt noch Dritten zugänglich gemacht werden, und sie darf durch den Empfänger oder Dritte auch nicht in anderer Weise verwendet werden. Widerrechtliche Benützung hat zivil- und strafrechtliche Folgen.

Msst. 1:1

Blatt 6/14



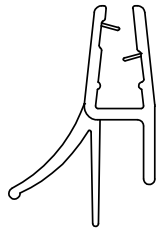
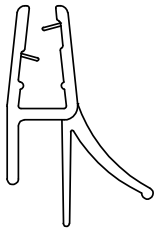

251024

194 DUSCH0spot

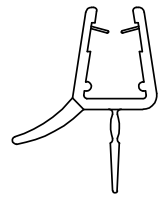
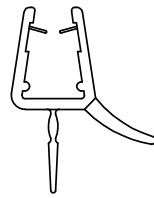

251061

Sonder-WAP für Ganzglasprodukte

gebogen:

Sonder-WAP für Ganzglasprodukte

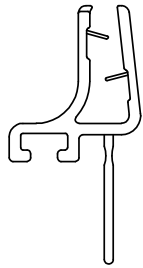
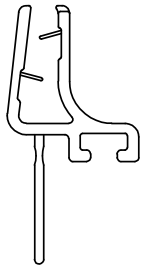

250528

163 MAGIC Swing
190 DUSCH0star Swing
233 MAGIC Swing Falldwand
249 BELLA Vita Drehfalttür
250 BELLA Vita Pendeltür
324 BELLA Vita Drehtür zweiteilig

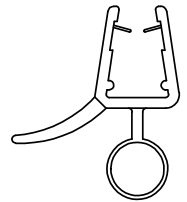
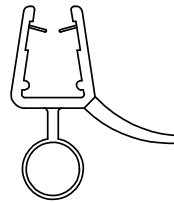

251059

264 COLLECTION 2 Fallduschwand
332 DUSCHOLUX LIN Fallduschwand
428 OPTIMA 5 Pendeltür versetzter Drehpunkt

gebogen:

Sonder-WAP für Ganzglasprodukte



251122

291 CARAT Schiebetür (B, AC)

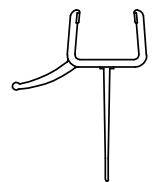
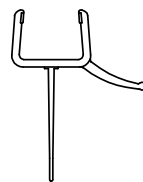

251284

Sonder-WAP für Ganzglasprodukte

Wasserabweisprofile



DUSCHOLUX AG
C.F.L.-Löhnerstrasse 30 CH-3645 Gwatt-Thun

Alle DUSCHOLUX Konstruktionen sind gesetzlich geschützt. Für diese Zeichnung behalten wir uns alle Rechte vor. Ohne unsere vorherige Zustimmung darf sie weder vervielfältigt noch Dritten zugänglich gemacht werden, und sie darf durch den Empfänger oder Dritte auch nicht in anderer Weise verwendet werden. Widerrechtliche Benützung hat zivil- und strafrechtliche Folgen.

Msst. 1:1

Blatt 7/14

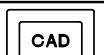

WAP_001

03.07.18/sp

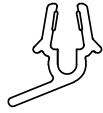
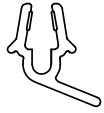

250543

- 122 OPTIMA Plus Schiebetür (B, AC)
- 262 DUBAMAT
- 267 MEDIANO Easy Schiebetür (B, AC)
- 291 CARAT Schiebetür (B, AC)
- 303 PANAMA Schiebetür (B, AC)

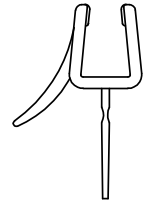
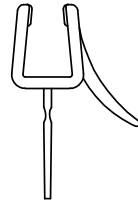

251150

- 288 CARAT Drehtür
- 289 CARAT Pendeltür
- 290 CARAT Gleitfalttür
- 292 CARAT Round mit 1 Drehtür
- 294 CARAT Round mit Pendeltüren
- 296 CARAT Five mit 1 Drehtür

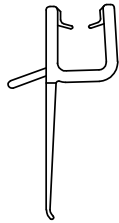
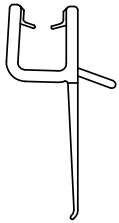

250535

- 195 DUSCHolive
- 196 COLLECTION 3D mit SF (B)
- 197 COLLECTION 3D mit BF (B)
- 206 MARBELLA mit SF (B)
- 207 MARBELLA mit BF (B)
- 261 MEDIANO Dampfdusche

gebogen:

- 198 COLLECTION 3D Round DT 1
- 199 COLLECTION 3D Round DT 2
- 200 COLLECTION 3D Five DT 1
- 201 COLLECTION 3D Five DT 2
- 208 MARBELLA Round DT 1
- 209 MARBELLA Round DT 2
- 210 MARBELLA Five DT 1
- 211 MARBELLA Five DT 2

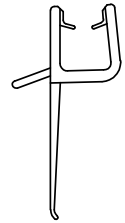
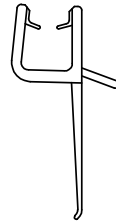

251017

- 225 MAGIC Top Drehtür mit Festteil
- 226 MAGIC Top Drehtür ohne Festteil
- 227 MAGIC Top Pendeltür
- 228 MAGIC Top Five DT 1
- 229 MAGIC Top Round DT 1
- 230 MAGIC Top Round DT 2
- 231 FANTASTIC Diagonaleinstieg
- 232 FANTASTIC Round DT 2
- 234 FANTASTIC Round mit Wasserf.
- 237 PICCOLO Plus
- 255 MEDIANO Top DT mit Festteil
- 256 MEDIANO Top DT ohne Festteil
- 257 MEDIANO Top Pendeltür
- 258 MEDIANO Top Five DT 1
- 259 MEDIANO Top Round DT 1
- 260 MEDIANO Top Round DT 2
- 324 BELLA Vita Drehtür zweiteilig
- 343 MAGIC Life

Wasserabweisprofile

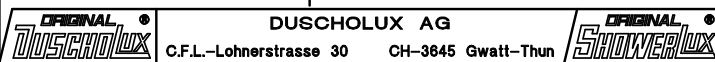

DUSCHOLUX AG
C.F.L.-Lohnerstrasse 30 CH-3645 Gwatt-Thun

Alle DUSCHOLUX Konstruktionen sind gesetzlich geschützt. Für diese Zeichnung behalten wir uns alle Rechte vor. Ohne unsere vorherige Zustimmung darf sie weder vervielfältigt noch Dritten zugänglich gemacht werden, und sie darf durch den Empfänger oder Dritte auch nicht in anderer Weise verwendet werden. Widerrechtliche Benützung hat zivil- und strafrechtliche Folgen.

Msst. 1:1

Blatt 8/14

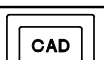

WAP_001

07.02.08/sp

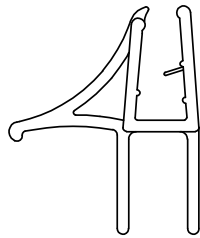
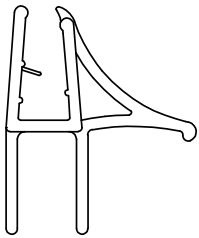

250305

556 DUSCH0round IV'N

gebogen:

559 Five Swing N

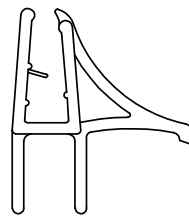

alt

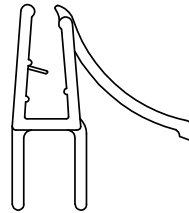
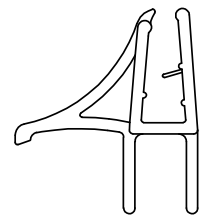

neu

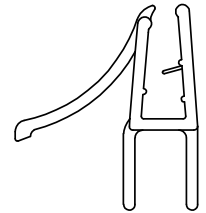

250370

- 136 SWINGLINE Plus (B)
- 164 SWINGLINE W / SWINGLINE 'D W
- 177 LIBERO Pendeltür
- 178 LIBERO Flügeltür
- 179 LIBERO Round
- 182 LIBERO Swing
- 184 DUSCH0star Flügeltür
- 186 DUSCH0star Round Flügeltür
- 188 DUSCH0star Five Flügeltür
- 189 DUSCH0star Five Pendeltür
- 191 ROUND Swing
- 312 VISION Drehtür in Nische
- 313 VISION Drehtür AC
- 314 VISION Round Pendeltür
- 315 VISION Pendeltür in Nische
- 575 DUSCH0star I (Skyline)
- 576 DUSCH0star I Round
- 370 STAR Light Drehtür B
- 371 STAR Light Drehtür AC
- 372 STAR Light Round
- 373 STAR Light Pendeltür

gebogen:

- 180 LIBERO Five
- 188 DUSCH0star Five Flügeltür
- 577 DUSCH0star I Five

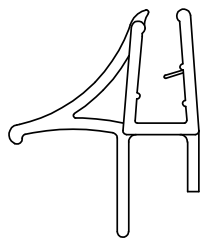
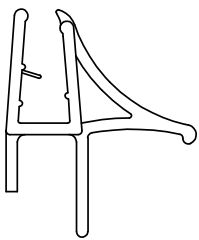

250309

ersetzt durch 250370

173 DUSCH0family

262 DUBAMAT

551 COLLECTION I'N

553 COLLECTION III

Wasserabweisprofile

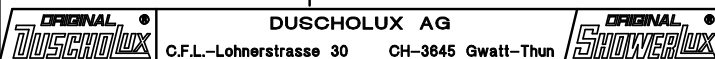

Alle DUSCHOLUX Konstruktionen sind gesetzlich geschützt. Für diese Zeichnung behalten wir uns alle Rechte vor. Ohne unsere vorherige Zustimmung darf sie weder vervielfältigt noch Dritten zugänglich gemacht werden, und sie darf durch den Empfänger oder Dritte auch nicht in anderer Weise verwendet werden. Widerrechtliche Benützung hat zivil- und strafrechtliche Folgen.

Msst. 1:1

Blatt 9/14

CAD

WAP_001

09.11.12/sp

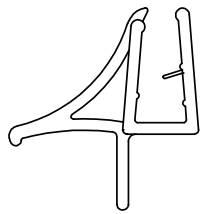
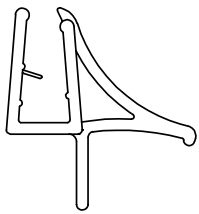

250313

- 111 MAGIC (B, AC)
- 112 MAGIC Plus (B, R, AC)
- 113 MAGIC Five
- 115 MEDIANO (B, AC)
- 116 MEDIANO Plus (B, AC)
- 117 MEDIANO Five
- 195 DUSCHolive

gebogen:

- 114 MAGIC Round
- 118 MEDIANO Round

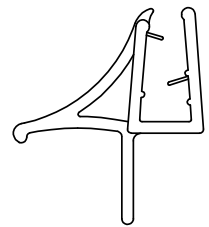
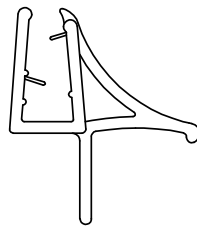

250275
ersetzt durch 250313

CLEO

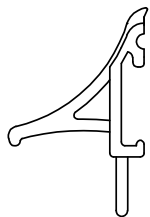
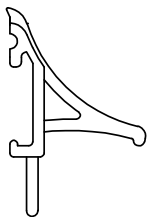

250320
nicht mehr lieferbar

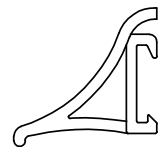
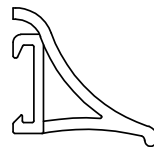

250319
nicht mehr lieferbar

Wasserabweisprofile

ORIGINAL DUSCHOLUX **DUSCHOLUX AG** **ORIGINAL SHOWERLUX**
 C.F.L.-Löhnerstrasse 30 CH-3645 Gwatt-Thun

Alle DUSCHOLUX Konstruktionen sind gesetzlich geschützt. Für diese Zeichnung behalten wir uns alle Rechte vor. Ohne unsere vorherige Zustimmung darf sie weder vervielfältigt noch Dritten zugänglich gemacht werden, und sie darf durch den Empfänger oder Dritte auch nicht in anderer Weise verwendet werden. Widerrechtliche Benützung hat zivil- und strafrechtliche Folgen.

Msst. 1:1

Blatt 10/14





250282

nicht mehr lieferbar

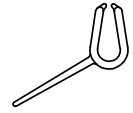
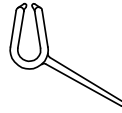

250283

- 122 OPTIMA Plus Schiebetür (B, AC)
- 267 MEDIANO Easy Schiebetür (B, AC)
- 272 DUSCHOsart Round Schiebetür
- 303 PANAMA Schiebetür (B, AC)
- 337 TOPARA Round Schiebetür

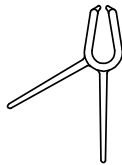
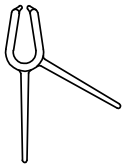

250271

nicht mehr lieferbar

Wasserabweisprofile

ORIGINAL DUSCHOLUX **DUSCHOLUX AG** **ORIGINAL SHOWERLUX**
 C.F.L.-Lohnerstrasse 30 CH-3645 Gwatt-Thun

Alle DUSCHOLUX Konstruktionen sind gesetzlich geschützt. Für diese Zeichnung behalten wir uns alle Rechte vor. Ohne unsere vorherige Zustimmung darf sie weder vervielfältigt noch Dritten zugänglich gemacht werden, und sie darf durch den Empfänger oder Dritte auch nicht in anderer Weise verwendet werden. Widerrechtliche Benützung hat zivil- und strafrechtliche Folgen.

Msst. 1:1

Blatt 11/14

CAD
 WAP_001
 20.09.13/sp



250243
ersetzt durch 250499

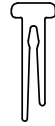
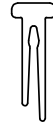

250499

163 MAGIC Swing
190 DUSCH0star Swing Faltduschwand
233 MAGIC Swing Faltwand
249 BELLA Vita Drehfalttür
250 BELLA Vita Pendeltür
324 BELLA Vita Drehtür zweiteilig
Five Brillant
Astro



250511

144 CARAIBE ZOOM Pendeltür
145 CARAIBE ZOOM Drehtür
147 CARAIBE ZOOM Five
148 CARAIBE ZOOM Round

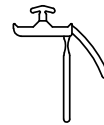

251282

431 COLLECTION 3 Plus
432 COLLECTION 3 Plus Deckenstütze

Wasserabweisprofile

ORIGINAL DUSCHOLUX **DUSCHOLUX AG**
C.F.L.-Lohnerstrasse 30 CH-3645 Gwatt-Thun **ORIGINAL SHOWERLUX**

Alle DUSCHOLUX Konstruktionen sind gesetzlich geschützt. Für diese Zeichnung behalten wir uns alle Rechte vor. Ohne unsere vorherige Zustimmung darf sie weder vervielfältigt noch Dritten zugänglich gemacht werden, und sie darf durch den Empfänger oder Dritte auch nicht in anderer Weise verwendet werden. Widerrechtliche Benützung hat zivil- und strafrechtliche Folgen.

Msst. 1:1

Blatt 12/14

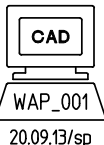

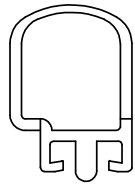
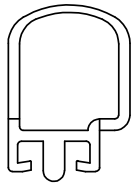

250280

nicht mehr lieferbar

160 HOLYDOOR A / HOLYDOOR Lift

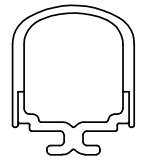
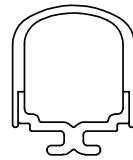

250521

159 HOLYDOOR Plus
205 MEDIANO Faltdwand
378 HOLYDOOR Top

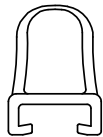
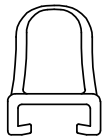

250095

160 HOLYDOOR A / HOLYDOOR Lift
161 HOLYDOOR Caraibe
171 PICCOLO Faltduschwand
279 DUSCHOSmart Faltduschwand



250336

135 SWINGLINE (B)
164 SWINGLINE W / SWINGLINE 'D W
581 MAGIC Exklusiv

Wasserabweisprofile

ORIGINAL DUSCHOLUX C.F.L.-Lohnerstrasse 30 CH-3645 Gwatt-Thun **ORIGINAL SHOWERLUX**

Alle DUSCHOLUX Konstruktionen sind gesetzlich geschützt. Für diese Zeichnung behalten wir uns alle Rechte vor. Ohne unsere vorherige Zustimmung darf sie weder vervielfältigt noch Dritten zugänglich gemacht werden, und sie darf durch den Empfänger oder Dritte auch nicht in anderer Weise verwendet werden. Widerrechtliche Benützung hat zivil- und strafrechtliche Folgen.

Msst. 1:1

Blatt 13/14

CAD
WAP_001
20.09.13/sp

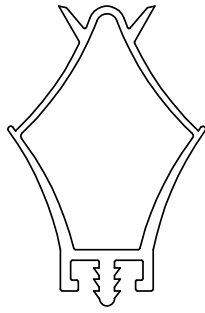
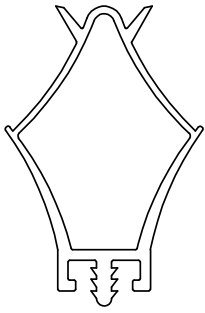

250204
nicht mehr lieferbar

HOLYDOOR Lift (alt)



251039

- 273 DUSCHOsart Pendeltür
- 274 DUSCHOsart Drehtür
- 278 DUSCHOsart Gleitfalttür
- 360 PICCOLO Smart Pendeltür
- 361 PICCOLO Smart Gleitfalttür

Wasserabweisprofile



DUSCHOLUX AG
C.F.L.-Lohnerstrasse 30 CH-3645 Gwatt-Thun



Alle DUSCHOLUX Konstruktionen sind gesetzlich geschützt. Für diese Zeichnung behalten wir uns alle Rechte vor. Ohne unsere vorherige Zustimmung darf sie weder vervielfältigt noch Dritten zugänglich gemacht werden, und sie darf durch den Empfänger oder Dritte auch nicht in anderer Weise verwendet werden. Widerrechtliche Benützung hat zivil- und strafrechtliche Folgen.

Msst. 1:1

Blatt 14/14



WAP_001

01.02.07/sp



Duscholux AG

C.F.L.-Lohnerstrasse 30
CH-3645 Gwatt-Thun

Telefon +41 33 33 44 111

Telefax +41 33 33 44 335

info@duscholux.com

www.duscholux.com